

Akro 1.1

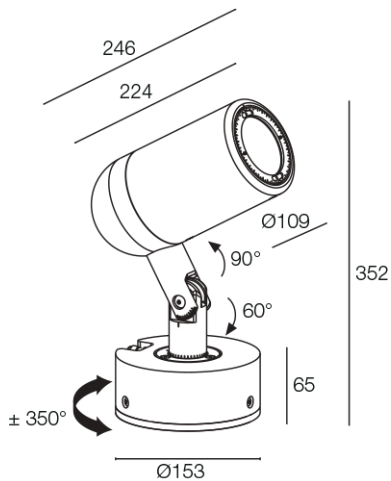



Strahler für den Außenbereich - 43W 230Vac - integriertes Netzteil - CRI 80 und CRI >90





Technische Daten



Aktualisiert auf AK111015R2N

 kg 5,60 IP66 IK06  

| | |
|-------------------------------|--|
| Montageart | Strahler für den Außenbereich |
| Leistungsaufnahme | 43W |
| Stromversorgung | 230Vac |
| Lichtstrom Lichtquelle | 2610 lm (3000K, CRI >90) |
| Montage | an Oberfläche (Decke, Wand, Boden) |
| LED-Anzahl und Art | 1 Power-LED COB High Intensity, 3 Step MacAdam, 50000h L90 B10 (Ta 25°C) |

| | |
|--------------------------------|---|
| LED-Farbe | 3000K |
| Optiken | Optikbereiche 16°–42° |
| CRI Farbwiedergabeindex | >90 |
| Material Leuchtenkörper | Körper aus eloxiertem Aluminium, schwarz |
| Material Leuchtenschirm | transparentes Hartglas, extraklar |
| Oberflächenausführungen | schwarz eloxiert |
| Netzteil | Integriertes Netzteil |
| Schutzart | IP66 |
| Stoßfestigkeitsgrad | IK06 |
| Bemerkungen | auf Anfrage dichroitische Filter in Sonderfarben erhältlich |
| Status | Verfügbar |



L u c e & L i g h t

L&L Luce&Light srl

via Trescalini 5, T +39 0444 360571
 36031 Dueville, E lucelight@lucelight.it
 Vicenza, Italy W www.lucelight.it